

PRODUKTY PRZEMYSŁOWE

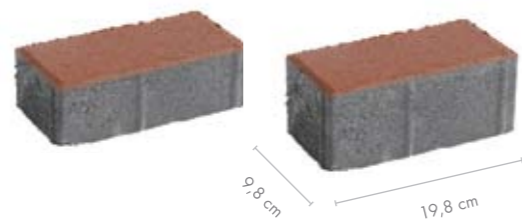

prostokąt

grubość [cm]	m ² /paleta	waga palety [kg]	szt./warstwa [całe]	szt./warstwa [połówki]	ilość warstw	dostępne kolory	cena PLN/m ²	
							netto	brutto
4*	12,96	ok. 1483	53 lub 55	2	10	szary grafitowy	33,00 35,00	40,59 43,05
6	10,8	ok. 1483	53 lub 55	2	10	szary czerwony grafitowy	37,00 39,00 39,00	45,51 47,97 47,97
8	7,68 lub 8,64	ok. 1407 lub ok. 1580	48 lub 55	2	8	szary czerwony grafitowy	43,00 45,00 45,00	52,89 55,35 55,35

*Produkt wyłącznie na zamówienie.

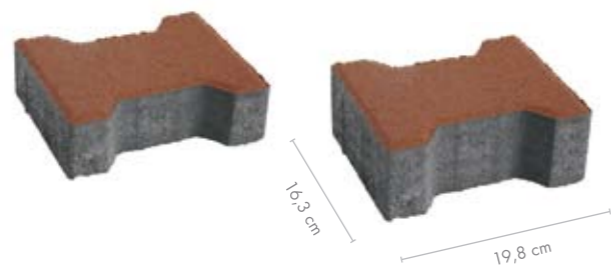

podwójne T

grubość [cm]	m ² /paleta	waga palety [kg]	szt./warstwa [całe]	szt./warstwa [połówki]	ilość warstw	dostępne kolory	cena PLN/m ²	
							netto	brutto
6	od 9,44 do 10,83	od ok. 1263 do ok. 1487	od 32 do 38	2 [połówka] 1 [brzegówka]	10	szary czerwony	37,00 39,00	45,51 47,97
8	7,34 lub 8,44	ok. 1346 lub ok. 1544	33 lub 38	-	8	szary czerwony grafitowy	43,00 45,00 45,00	52,89 55,35 55,35
10*	6,33 lub 7,39	ok. 1346 lub ok. 1544	33 lub 38	-	8	szary	55,00	67,65

*Produkt wyłącznie na zamówienie.



plyta chodnikowa

plyta integracyjna

rodzaj płyty	grubość [cm]	szt. /paleta	waga palety [kg]	szt./warstwa	ilość warstw	dostępne kolory	cena PLN/szt.	
							netto	brutto
P1*	5	72	ok. 1273 lub ok. 1585	6	12	szary	8,00	9,84
P3		108		9		żółty	15,00	18,45
P2	7	32 lub 40	ok. 1273 lub ok. 1585	4	8 lub 10	szary	13,00	15,99

*Produkt wyłącznie na zamówienie.

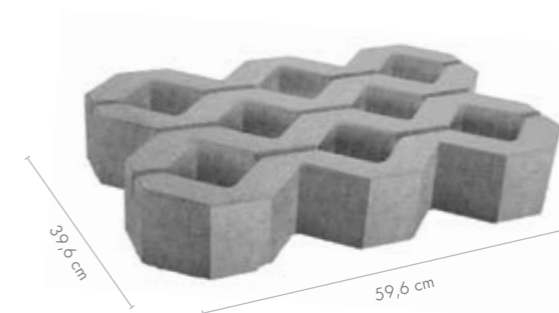

ażur

grubość [cm]	szt. /paleta	waga palety [kg]	szt./warstwa	ilość warstw	dostępne kolory	cena PLN/szt.	
						netto	brutto
10	40	ok. 1385	5	8	szary	12,00	14,76

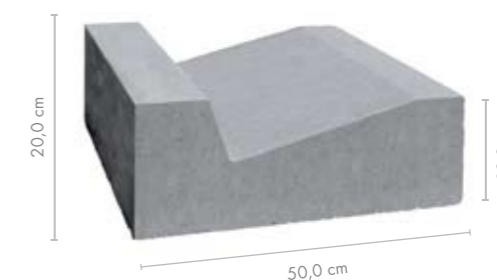

korytko trójkątne

długość [cm]	szt. /warstwa	waga palety [kg]	ilość warstw	dostępne kolory	cena PLN/szt.	
					netto	brutto
50	4	1328	4	szary	29,00	35,67

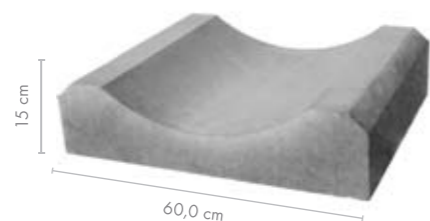

korytko drogowe

długość [cm]	szt. /warstwa	waga palety [kg]	ilość warstw	dostępne kolory	cena PLN/szt.	
					netto	brutto
50	4	1620	5	szary	29,00	35,67

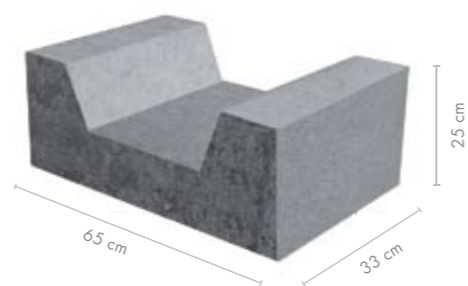

NOWOŚĆ

korytko trapezowe

długość [cm]	szt. /warstwa	waga palety [kg]	ilość warstw	dostępne kolory	cena PLN/szt.	
					netto	brutto
33	4	ok. 1045 lub ok. 1249	3	szary	29,00	35,67

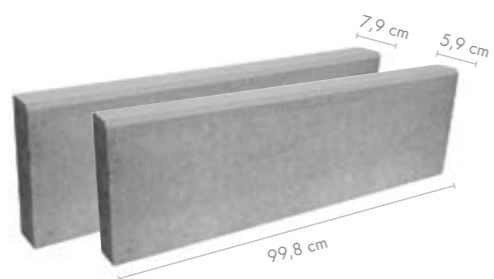

obrzeża

wysokość [cm]	wymiary [cm]	szt. / paleta	waga palety [kg]	ilość warstw	dostępne kolory	cena PLN/szt.	
						netto	brutto
20	6 x 100	od 39 do 45	od ok. 1078 do ok. 1240	3	szary	11,00	13,53
					czerwony	13,00	15,99
					brązowy	13,00	15,99
					grafitowy	13,00	15,99
25	8 x 100	od 22 do 33	od ok. 1015 do ok. 1510	2 lub 3	szary	14,00	17,22
30	8 x 100	od 20 do 33	od ok. 1105 do ok. 1807	2 lub 3	szary	15,00	18,45

NOWOŚĆ

opornik



wysokość [cm]	wymiary [cm]	szt. /paleta	waga palety [kg]	ilość warstw	dostępne kolory	cena PLN/szt.	
						netto	brutto
25	12 x 100	18	ok. 1250	3	szary	18,00	22,14



krawężnik lekki

wysokość [cm]	wymiary [cm]	szt. / paleta	waga palety [kg]	ilość warstw	dostępne kolory	cena PLN/szt.	
						netto	brutto
30	15 x 50	24 lub 30	ok. 1177 lub ok. 1465	3	szary	15,00	18,45
	15 x 100	12 lub 15	ok. 1160 lub ok. 1465	2 lub 3	szary	27,00	33,21

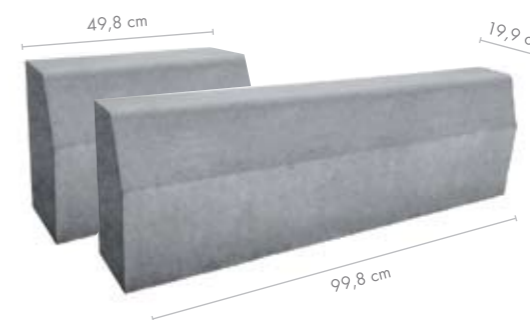

krawężnik ciężki

wysokość [cm]	wymiary [cm]	szt. / paleta	waga palety [kg]	ilość warstw	dostępne kolory	cena PLN/szt.	
						netto	brutto
30	20 x 50	18 lub 24	ok. 1195 lub ok. 1573	3	szary	19,00	23,37
	20 x 100	10 lub 12	ok. 1315 lub ok. 1573	2 lub 3	szary	35,00	43,05



krawężnik najazdowy

wysokość [cm]	szt. /paleta	waga palety [kg]	ilość warstw	dostępne kolory	cena PLN/szt.	
					netto	brutto
22	15 lub 18	ok. 1045 lub ok. 1249	3	szary	28,00	34,44

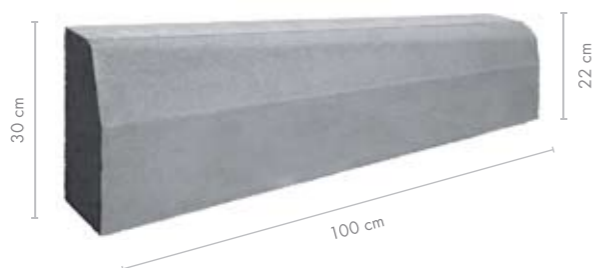

krawężnik skośny

wysokość [cm]	szt. /paleta	waga palety [kg]	ilość warstw	dostępne kolory	cena PLN/szt.	
					netto	brutto
22/30	8 lub 14	ok. 697 lub ok. 1201	4 lub 2	szary	36,00	44,28

r=0,5 m

r=9 m



dostępne promienie
od 0,5 m do 9 m



krawężnik łukowy

wysokość [cm]	wymiary [cm]	promień [m]	szt. / paleta	waga palety [kg]	ilość warstw	szt. / koło	dostępne kolory	cena PLN/szt.	
								netto	brutto
30	15 x 78	0,5	10 lub 12	ok. 775 lub ok. 925	2 lub 3	ok. 3	szary	42,00	51,66
		1	12 lub 14	ok. 925 lub ok. 1075	2 lub 3	ok. 7	szary	42,00	51,66
		3	12 lub 14	ok. 925 lub ok. 1075	2 lub 3	ok. 24	szary	42,00	51,66
		5	12 lub 15	ok. 925 lub ok. 1075	2 lub 3	ok. 40	szary	42,00	51,66
		6	12 lub 15	ok. 925 lub ok. 1075	2 lub 3	ok. 40	szary	42,00	51,66
		9	12 lub 14	ok. 925 lub ok. 1075	2 lub 3	ok. 72	szary	42,00	51,66

Prezentowane w katalogu zdjęcia aranżacji nawierzchni pochodzą z posesji prywatnych z terenu całej Polski.

Wszystkim właścicielom serdecznie dziękujemy za możliwość i pomoc w realizacji sesji.